



Opere Artigiane
Anima Storica



Gibus[®]
Le tende da sole



Dal telo ai particolari costruttivi, dalla produzione al cliente: la Qualità Totale Gibus è eccellenza nei tessuti, nei meccanismi e nelle lavorazioni fino ad arrivare all'assistenza e alla competenza che si trovano nei punti vendita.



Una collezione di 555 disegni, coordinabili con le altre parti della struttura. Tante opportunità per una tenda su misura come nella bottega del sarto italiano.

- **Tessuti con trattamento TEFLON** per resistere a sole, pioggia, smog, muffe
- **cuciture in filo TENARA®** garantite 10 anni contro l'usura
- Due serie di **PVC oscuranti** specifici per la protezione totale sole-pioggia.



Avanzate tecnologie di costruzione e cura artigianale nelle rifiniture, per meccanismi che durano e funzionano perfettamente nel tempo.

- struttura in **lega leggera d'alluminio**.
- particolari in acciaio **INOX**.
- **fosfocromatazione** per proteggere anche le parti più remote e nascoste dall'aggressione di agenti esterni.



La sicurezza certificata di una tenda da sole solida e robusta, all'avanguardia nel rispetto delle norme della Comunità Europea.

- **marchio CE**, obbligatorio, sulle tende motorizzate
- **Certificazioni Assites** per le tende a bracci, di resistenza al vento, alla sacca d'acqua e di durata.
- **resistenza carico neve e vento** adeguate alle aree geografiche (D.M. 14.1.08) delle linee ArteUrbana e Linearossa.



Siamo i primi ad essere soddisfatti e sicuri della qualità dei nostri prodotti per questo ve li garantiamo per 5 anni. Le condizioni di garanzia sono specificate in dettaglio nel manuale "uso e manutenzione" che accompagna ogni prodotto.



Per tutte le informazioni specifiche avrai a tua disposizione lo Specialista Gibus. Per fare un sopralluogo, per darti i consigli più appropriati e preparare un preventivo accurato. Troverai il punto vendita più vicino a casa tua sulle Pagine Gialle alla voce "tende da sole" o chiamando il NUMERO VERDE 800 015 006.



Gibus®

Opere artigiane è una collezione di alta classe. Sono tende uniche e inconfondibili, firmate e numerate una ad una.

Frutto di una ricerca stilistica storica, voluta per recuperare materiali, disegni, lavorazioni, capaci di ricreare, con rinnovata eleganza, il sapore, l'armonia e la magia del passato. Uno stile di ispirazione classica che rende Opere Artigiane la soluzione ideale per i centri storici, le ville d'epoca e per chiunque ama circondarsi di cose speciali. Uno stile che diventa un segno esclusivo ma anche armonia perfetta con l'architettura.

IMPERO

FORGIATO

Rifiniture in primo piano



Decoro A
chiuso (di serie)

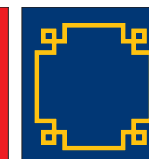

Decoro B
chiuso



Decoro C
chiuso

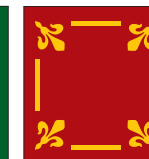

Decoro D
chiuso

L'attenta cura dei dettagli e delle finiture impreziosisce tutta la collezione. Come un'opera d'artigianato, ogni tenda viene marchiata e numerata con una targhetta che ne contraddistingue la qualità. Ogni particolare è arricchito da raffinati decori: dai terminali alle staffe, al telo, ai braccetti, armonicamente disegnati in un perfetto equilibrio estetico-funzionale.

Cura artigianale ma anche industrial design che vuol dire accorgimenti tecnici di funzionalità e robustezza dai meccanismi all'intera struttura per una protezione solare senza tempo nello stile ma anche nella durata.

Due eleganti finiture contraddistinguono i modelli: FORGIATO la viva sensazione del ferro battuto, dell'antico, dei torciglioni e IMPERO lo stile degli antichi romani dalle linee pulite e dai decori naturalistici.



Motorizzazioni e automatismi garantiti da un partner d'eccellenza come **Somfy**.

I **motori** sono praticamente invisibili inseriti all'interno del rullo avvolgitore, di potenza variabile in rapporto alle dimensioni della tenda. Gli **automatismi** rendono attiva la tenda per un comfort maggiore in totale sicurezza. Grazie a un sensore che rileva l'intensità del **sole**, la tenda si apre o si chiude autonomamente e in modo intelligente, senza tener conto di nuvole passeggere. E quando il **vento** si intensifica la tenda, automaticamente risale e non si riapre finché non si sia calmato. Il sistema di controllo monitora costantemente la forza del vento e gestisce di conseguenza l'avvolgimento del telo salvaguardando la tenda anche quando si è assenti.



**Telecomando
Telis Patio
e Telis Atrio**



Soliris RTS
Automatismo sole/vento
con trasmettitore radio
integrato



Eolis RTS
Salvatenda
con trasmettitore
radio integrato

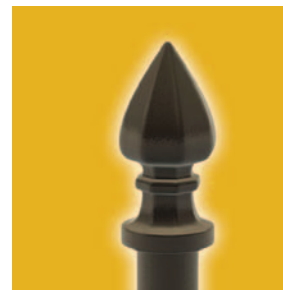

A ferro e fuoco.
 La treccia di Forgiato ha davvero la magia del passato, creazione artistica ogni volta unica. Paziente lavorazione di maglio e forgia, forza e delicatezza per plasmare un intreccio armonioso al sapore della ghisa che si completa con le staffe e gli attacchi, decori essi stessi, dalla tempra storica.

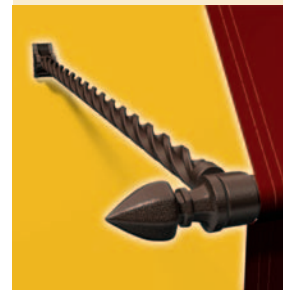

Forgiato

Il modello FORGIATO è realizzato con fusioni in alluminio e braccetti attorcigliati e battuti a mano, verniciati antracite di serie.

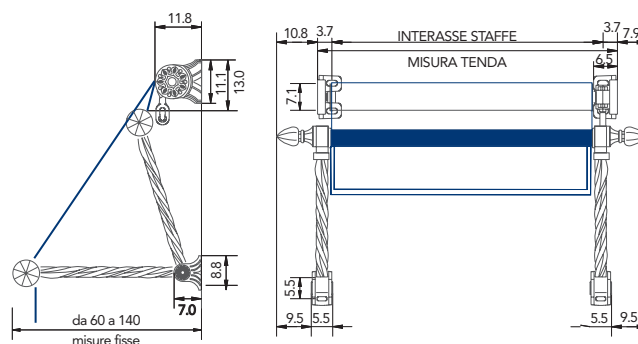
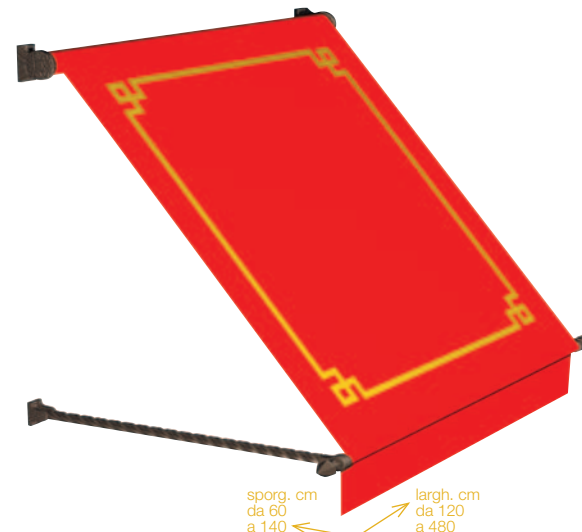

Staffe a parete, braccetti a parete





Classica eleganza.
Una linea ad altissimo valore decorativo. Preziosi e raffinati i supporti e i braccetti in ottone lucidato, minuziosamente decorati e rifiniti a mano. E per un risultato ancora più straordinario, i braccetti possono essere laccati con colori eccezionalmente brillanti, inalterabili nel tempo e coordinabili alla tonalità del telo.

Impero

Il modello IMPERO è realizzato con fusioni in ottone lucidato e protetto da una verniciatura trasparente che ne mantiene inalterata nel tempo la brillantezza.



sporg. cm da 60 a 140 largh. cm da 120 a 480

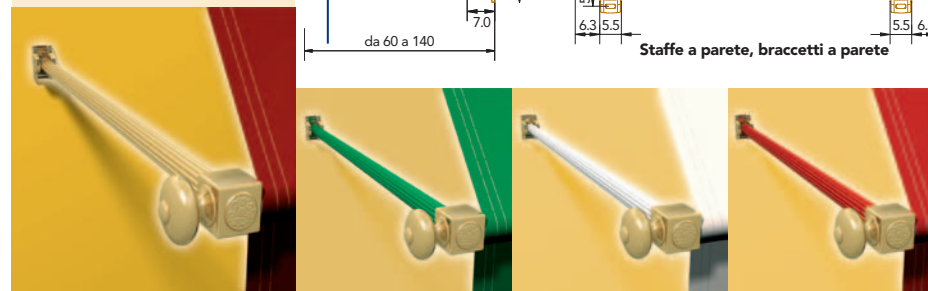
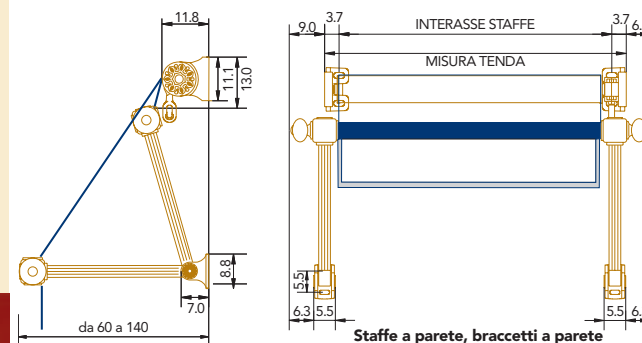

 il tuo specialista Gibus

Gibus[®]
Le tende da sole

TM

Fotografie, disegni, colori, hanno scopo esemplificativo, non hanno alcun valore contrattuale. Per la sottoscrizione del contratto, è necessario fare riferimento al listino Gibus in vigore. Stampato per CENTRO GIBUS srl -03/10 - GRAFICHE ERREDICI Rubano (PD)